

Smart Wi-Fi Slim Canless Downlight Instructions

PACKAGING CONTENTS

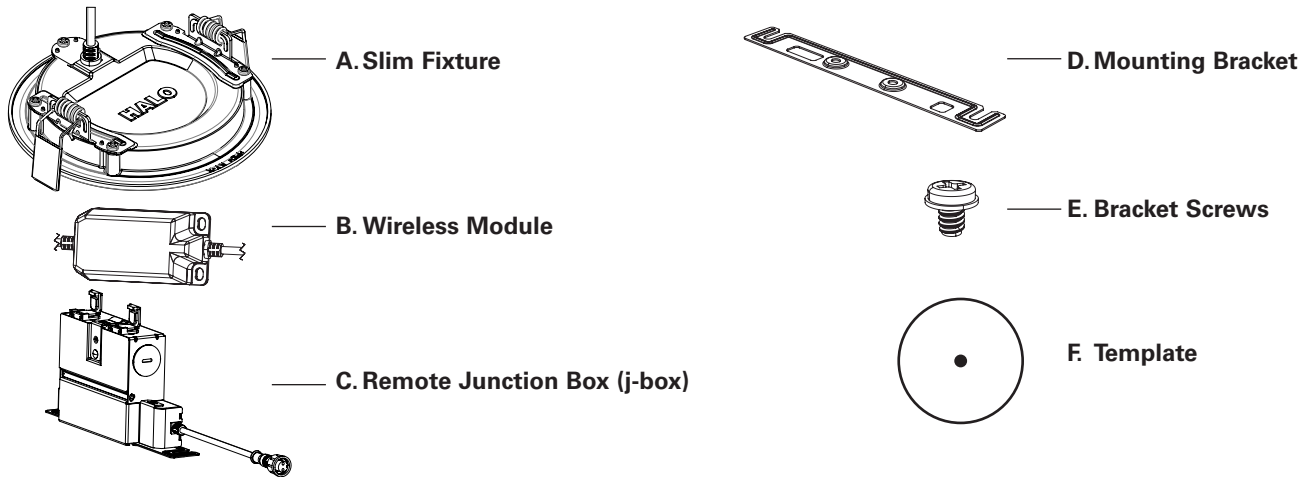

ITEMS REQUIRED (Purchase separately)

- Safety Glasses
- Gloves
- Hole/Drywall Saw
- Wire Strippers
- Flathead Screwdriver

OPTIONAL ITEMS

- Drill
- Screws for mounting junction box (if required by local code)
- New Construction Mounting Frames (4": HL4RSMF; 6": HL6RSMF)

IMPORTANT SAFETY INSTRUCTIONS

When using product, basic precautions should always be followed, including the following:

- Heed all warnings, including below warnings AND those included on product.
- HALO recessed luminaires (fixtures) are designed to meet the latest NEC requirements and are certified in full compliance with UL. Before attempting installation of any recessed lighting luminaire check your local electrical code. This code sets the wiring standards for your locality and should be carefully studied before starting.

! WARNING

Read and follow these instructions.

! Risk of Fire - MINIMUM 90°C SUPPLY CONDUCTORS. If uncertain, consult an electrician.

! Risk of Electric Shock -
To avoid possible electrical shock, be sure that power supply is turned off at fuse box or circuit breaker before installing or servicing luminaire.

! Risk of Fire/Electric Shock - LED Retrofit Kit installation requires knowledge of luminaires electrical systems. If not qualified, do not attempt installation. Contact a qualified electrician.
Luminaire wiring and electrical parts may be damaged when drilling for installation of LED retrofit kit. Check for enclosed wiring and components.

- Do not make or alter any open holes in an enclosure of wiring or electrical components during kit installation.
- To prevent wiring damage or abrasion, do not expose wiring to edges of sheet metal or other sharp objects.
- Connect fixture to a 120 volt, 60 Hz power source. Any other connection voids the warranty.

! CAUTION

! Edges may be Sharp - Wear gloves while handling.

- Fixture should be installed by persons with experience in household wiring or by a qualified electrician. The electrical system, and the method of electrically connecting the fixture to it, must be in accordance with the National Electrical Code and local building codes.
- WARNING - Risk of fire or electric shock. Install this kit only in luminaires that have the construction features and dimensions shown in the photographs and/or drawings and where the input rating of the retrofit kit does not exceed the input rating of the luminaire.

INSTALLATION & MOUNTING INSTRUCTIONS

This fixture can be installed directly into a ceiling without requiring an additional junction box or recessed housing.

- 1** Use the provided **template (F)** to mark the location and cut out the opening using a drywall saw or hole saw.

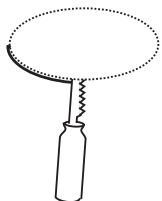

| Hole Saw Sizing | Min to Max |
|-----------------|------------------|
| HLBPH 4" | 4-1/8" to 4-3/8" |
| HLBPH 6" | 6-1/8" to 6-1/4" |

- 2** Open the cover of the **j-box (C)** and use a flathead screwdriver to open the black plastic Slide-N-Side strain reliefs or remove a metal knockout to attach a wire clamp. Insert the supply wire(s) through the preferred strain reliefs.

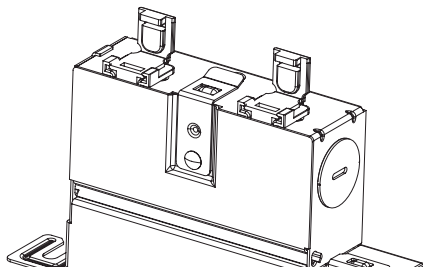

- 3** Make a 90° bend in the supply wire(s) inside the **j-box** immediately after the plastic wire trap. Connect the fixture's bare copper (ground) wire with the incoming supply ground wire using the provided Quick Connect and repeat for the white (neutral) and black (hot) wires. Pull the supply wires from outside of the **j-box** to engage the bend with the strain relief feature.

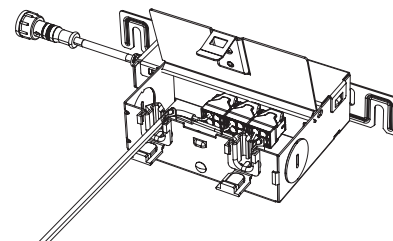

- 4** Place the **j-box (C)** and **Wireless Module (B)** thru the cut-out hole and if required by local code:
 a. Attach the **Bracket (D)** to **j-box** using provided **screws (E)** and mount the **bracket** to the structure
 b. Mount the **Wireless Module** to the structure at least 1/4" (6mm) from the j-box.

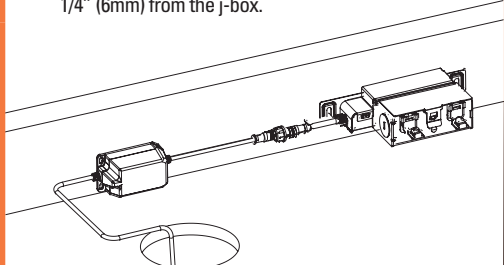

- 5 Optional New Construction Mounting Frame:**
 Place the **j-box** over the studs on the mounting frame and secure it with the frame's thumb bolts.

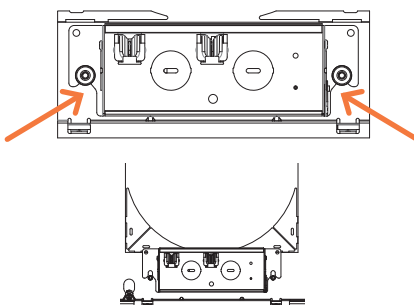

- 6** Align the pins in the barrel connector and thread on the cap to attach the fixture to the cable on the **j-box**.

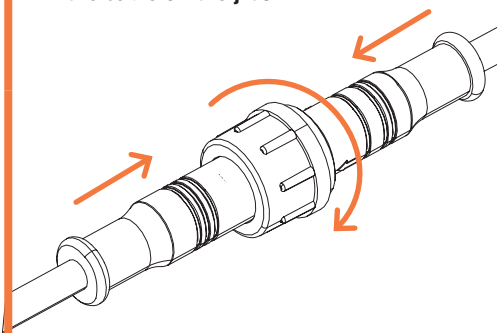

- 7** Rotate both springs upward on the **Fixture** to allow passage through the cutout and continue to press up until the springs rotate back into position to hold the LED module tight against the ceiling.

Note: Do not place the wireless module on top of the fixture.

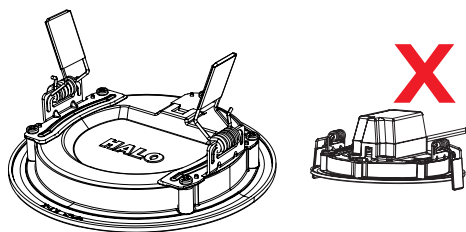

- 8 Setup and Control**

DiYers & Homeowners: Configure and control lighting quickly using the **WiZ App**.

WiZ
App



Pro Installers: Use the **WiZ Pro Setup App** for initial claiming and configuration over Bluetooth and to manage multiple projects. Then control with advanced features using the **WiZ Pro Dashboard** and **WiZ App** once Wi-Fi is connected. For more information visit: pro.wizconnected.com

WiZ Pro
Setup App



DIMMING

This fixture is designed for wireless dimming only and can be used with standard ON/ OFF switches. (Do not use with any dimmers.) For the latest product information, please refer to the specifications online at www.cooperlighting.com

REMOVAL

CAUTION

Risk of pinching -
 Do not place hands under spring during removal of the LED module.

- Simply pull down firmly on the fixture until spring clips begin to release from the ceiling.
- Reach through the ceiling to hold springs up and away from the ceiling as you continue to pull the fixture from its opening.
- Disconnect wiring.

FCC STATEMENT

FCC Statement

- This device complies with Part 15 of the FCC Rules. Operation is subject to the following two conditions:
 - (1) This device may not cause harmful interference.
 - (2) This device must accept any interference received, including interference that may cause undesired operation.

Note: The grantee is not responsible for any changes or modifications not expressly approved by the party responsible for compliance. Such modifications could void the user's authority to operate the equipment.

Note: This equipment has been tested and found to comply with the limits for a Class B digital device, pursuant to part 15 of the FCC Rules. These limits are designed to provide reasonable protection against harmful interference in a residential installation.

- This equipment generates uses and can radiate radio frequency energy and, if not installed and used in accordance with the instructions, may cause harmful interference to radio communications. However, there is no guarantee that interference will not occur in a particular installation. If this equipment does cause harmful interference to radio or television reception, which can be determined by turning the equipment off and on, the user is encouraged to try to correct the interference by one or more of the following measures:
 - Reorient or relocate the receiving antenna.
 - Increase the separation between the equipment and receiver.
 - Connect the equipment into an outlet on a circuit different from that to which the receiver is connected.
 - Consult the dealer or an experienced radio/TV technician for help

RF Exposure Statement

- This equipment complies with FCC radiation exposure limits set forth for an uncontrolled environment. This equipment should be installed and operated with minimum distance of 20 cm between the radiator and your body.

IC Statement

- This device contains licence-exempt transmitter(s)/receiver(s) that comply with Innovation, Science and Economic Development Canada's licence-exempt RSS(s). Operation is subject to the following two conditions: (1) This device may not cause interference. (2) This device must accept any interference, including interference that may cause undesired operation of the device.
- This device complies with ISED ICES Standard Canada ICES-005(B) / NMB-005 (B)

IC 20cm RF

- This equipment complies with IC radiation exposure limits set forth for an uncontrolled environment. This equipment should be installed and operated with minimum distance of 20 cm between the radiator and your body.
- This device complies with industry Canada license-exempt RSS-247 standard(s).
- This equipment complies with FCC & IC radiation exposure limits set forth for an uncontrolled environment. This equipment should be installed and operated with minimum distance of 20 cm between the radiator and your body.
- Do not make or alter any open holes in an enclosure of wiring or electrical components during kit installation.
- This device complies with Industry Canada's licence-exempt RSSs. Operation is subject to the following two conditions: - (1) This device may not cause interference; and - (2) This device must accept any interference, including interference that may cause undesired operation of the device.

FCC ID - 2AC7Z-ESP32SOLO1

IC Code - 21098-ESP32SOLO1

SAVE THESE INSTRUCTIONS AND WARNINGS.

5-YEAR WARRANTY

Limited warranty for five years, based on up to 6 hours of usage per day. Additional terms and conditions apply.

For more details, please visit:

www.cooperlighting.com/warranty



Instrucciones para el Downlight LED HLB Smart con wifi

CONTENIDO DEL PAQUETE

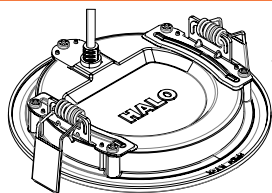

A. Accesorio Delgado

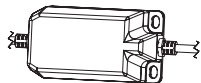

B. Módulo Inalámbrico

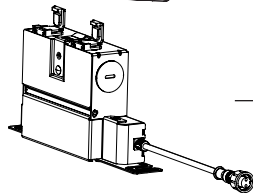

C. Caja de Conexiones Remota

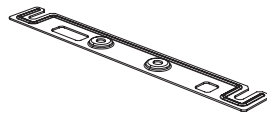

D. Soporte de Montaje



E. Tornillos de Soporte

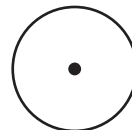

F. Modelo

ELEMENTOS NECESARIOS (se compran por separado)

- Lentes de seguridad
- Guantes
- Sierra perforadora/para paneles de yeso
- Pelacables
- Destornillador de cabeza plana

ELEMENTOS OPCIONALES

- Taladro
- Tornillos para montar la caja de conexiones (si así lo requiere el código local)
- Marcos de montaje de nueva construcción (4": HL4RSMF; 6": HL6RSMF)

INSTRUCCIONES IMPORTANTES DE SEGURIDAD

Quando utilice el producto, siga precauciones básicas, entre las que se incluyen las siguientes:

- Preste atención a todas las advertencias, incluidas las advertencias a continuación y las que incluya el producto.
- Los luminarios empotrados HALO están diseñados para cumplir con los requisitos más recientes del Código Eléctrico Nacional (NEC, por sus siglas en inglés) y están certificados por cumplir plenamente con las normas de UL. Antes de intentar instalar cualquier clase de luminario empotrado, revise su código eléctrico local. Este código establece los estándares de cableado para su localidad y debe estudiarse atentamente antes de comenzar con el trabajo.

! WARNING

Lea y siga estas instrucciones.



Riesgo de incendio: LOS CONDUCTORES DE ALIMENTACIÓN DEBE RESISTIR 90 °C COMO MÍNIMO. Si no está seguro, consulte a un electricista.



Riesgo de descarga eléctrica:

Para evitar una posible descarga eléctrica, asegúrese de que el suministro de alimentación esté apagado en la caja de fusibles o en el disyuntor antes de instalar o realizar el mantenimiento del luminario.



Riesgo de Incendio/descarga Eléctrica



- El conector LED cumple con la norma de luminarios de alta eficacia del Título 24 de California como zócalo de base sin rosca.
- El conector LED facilita una desconexión del luminario de la base sin rosca para una instalación sin herramientas.

- No haga ni altere ningún agujero abierto en una carcasa de componentes eléctricos o cableado durante la instalación del kit.
- Para evitar abrasiones o daños en el cableado, no exponga los cables a bordes de chapa u otros objetos filosos.
- Conecte el luminario a una fuente de alimentación de 120 voltios, 60 Hz. Cualquier otra conexión anula la garantía.

! CAUTION



Los bordes pueden ser afilados: utilice guantes durante el manejo de los elementos.

- Solo una persona que cuente con experiencia en cableados domésticos o un electricista calificado puede instalar el luminario. El sistema eléctrico y el método de conexión eléctrica de dicho sistema al luminario deben realizarse de conformidad con el Código Eléctrico Nacional y los códigos de construcción locales.
- ADVERTENCIA: Riesgo de incendio o descarga eléctrica. Instale este kit solamente en luminarios que tengan las características estructurales y las dimensiones que se muestran en las fotografías o diagramas, y donde la potencia nominal de entrada del kit de conversión no supere la del luminario.

INSTRUCCIONES DE INSTALACIÓN Y MONTAJE

Los modelos HLB se pueden instalar directamente en el techo sin necesidad de una J BOX adicional o cajas empotradas.

- 1** Use la plantilla provista para marcar la ubicación y corte la abertura con una sierra para paneles de yeso o una sierra de perforación.

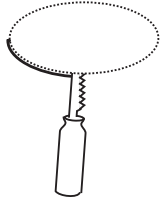

| Tamaño de la sierra perforadora | mínimo a máximo |
|---------------------------------|-----------------|
| HLBPH 4" | 105mm to 111mm |
| HLBPH 6" | 155mm to 158mm |

- 2** Abra la cubierta de la caja de empalmes (C) y utilice un destornillador de cabeza plana para abrir los protectores contra tirones Slide-N-Side de plástico negro o retire un troquel de metal para conectar una abrazadera de cable. Inserte los cables de alimentación a través de los pasacables preferidos.

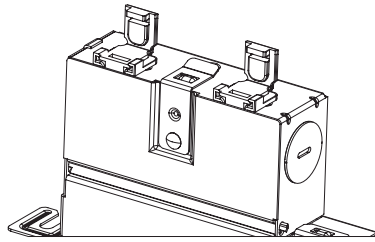

- 3** Haga un doblez de 90° en los cables de suministro dentro de la caja de empalmes inmediatamente después de la trampa de cables de plástico. Conecte el cable de cobre desnudo (tierra) de la lámpara con el cable de tierra del suministro entrante usando la conexión rápida provista (repita para los cables blanco (neutro) y negro (vivo)). Tire de los cables de suministro desde el exterior de la caja de empalmes para enganchar la curva con la función de alivio de tensión.

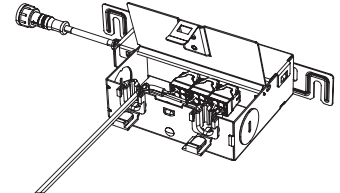

- 4** Coloque la caja de empalmes y el módulo inalámbrico a través del orificio recortado y monte la caja de empalmes según los requisitos locales.

Si lo requiere el código local:

- Fije el soporte a la caja de conexiones con los tornillos proporcionados
- Fije el soporte a la estructura
- Conecte el módulo inalámbrico a la estructura

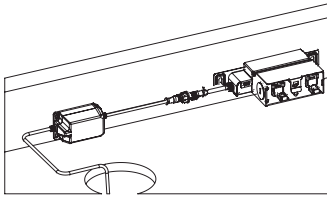

- 5** Marco de montaje de nueva construcción opcional:

Coloque la caja de empalmes sobre los montantes en el marco de montaje y asegúrela con los pernos de mariposa del marco.

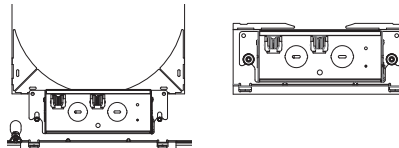

- 6** Alinee las clavijas en el conector cilíndrico y enrosque la tapa para conectar el accesorio al cable en la caja de empalmes.

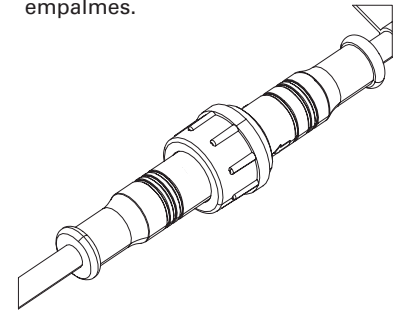

- 7** Gire ambos resortes hacia arriba en el accesorio delgado para permitir el paso a través del corte y continúe presionando hacia arriba hasta que los resortes giren nuevamente a su posición para sujetar el módulo LED firmemente contra el techo.

Nota: Instale el módulo inalámbrico de modo que quede al menos a 1/4" (6 mm) de la caja de empalmes. No lo instale encima de el accesorio HLB.

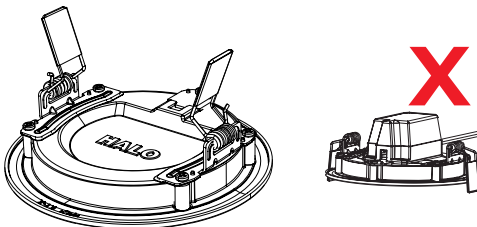

- 8** Configuración y control

DiYers y propietarios de viviendas: configure y controle la iluminación rápidamente con la aplicación WiZ.

Instaladores profesionales: use la aplicación WiZ Pro Setup para la configuración y el reclamo inicial a través de Bluetooth y para administrar múltiples proyectos. Luego, controle con funciones avanzadas utilizando WiZ Pro Dashboard y WiZ App una vez que se conecte Wi-Fi. Para obtener más información, visite: pro.wizconnected.com



ATENUACIÓN

Este accesorio está diseñado solo para atenuación de software. Para obtener la información más reciente sobre el producto Halo HLB, consulte las especificaciones en línea en www.cooperlighting.com

ELIMINACIÓN

- 1 Simplemente tire firmemente hacia abajo de la lámpara hasta que los clips de resorte comiencen a soltarse del techo.
- 2 Alcance a través del techo para sostener los resortes hacia arriba y lejos del techo mientras continúa sacando la lámpara de su abertura.
- 3 Desconecte el cableado.



Riesgo de pellizcos -
No coloque las manos debajo del resorte durante la extracción del módulo LED.

DECLARACIÓN DE LA COMISIÓN FEDERAL DE COMUNICACIONES (FCC)

Declaración de la Comisión Federal de Comunicaciones (FCC)

- Este dispositivo cumple con la Sección 15 de las Reglas de la FCC. Su funcionamiento debe estar sujeto a las siguientes dos condiciones:
 - (1) Es posible que este dispositivo no cause interferencias perjudiciales.
 - (2) Este dispositivo debe aceptar cualquier interferencia recibida, incluidas las interferencias que puedan causar un funcionamiento no deseado.

Note: El titular no es responsable por los cambios o modificaciones no aprobados expresamente por la parte responsable del cumplimiento. Tales modificaciones podrían anular la autoridad del usuario para operar el equipo.

Note: Se ha probado este equipo y se ha determinado que cumple con los límites de un dispositivo digital Clase B, conforme a la Sección 15 de las normas de la FCC. Estos límites están diseñados para proporcionar una protección razonable contra las interferencias dañinas en una instalación residencial.

- Este equipo genera, utiliza y puede emitir energía de radiofrecuencia y, si no se lo instala de conformidad con las instrucciones, podría provocar interferencia dañina en las comunicaciones de radio. No obstante, no hay garantía de que no se produzcan interferencias en una instalación particular. Si este equipo causa interferencias dañinas en la recepción de radio o televisión, lo cual se puede comprobar si se enciende y apaga el equipo, se recomienda al usuario que intente corregir la interferencia mediante una o más de las siguientes medidas:
 - Reorientar o reubicar la antena receptora.
 - Aumentar la separación entre el equipo y el receptor.
 - Conecte el equipo al tomacorriente de un circuito distinto de aquel al que está conectado el receptor.
 - Consulte al distribuidor o a un técnico de radio/televisión calificado para obtener ayuda

Declaración de exposición a radiofrecuencia (RF)

- Este equipo cumple con los límites de exposición a la radiación de la FCC establecidos para un entorno no controlado. Este equipo debe instalarse y utilizarse con una distancia mínima de 20 cm entre el radiador y su cuerpo.

Declaración de la Comisión Federal de Comunicaciones(IC)

- Este dispositivo contiene transmisores/receptores exentos de licencia que cumplen con las especificaciones de estándares de radio (RSS) exentas de licencia estipuladas por el departamento de Industria de Canadá. Su funcionamiento debe estar sujeto a las siguientes dos condiciones: (1) Este dispositivo no puede causar interferencia. (2) Este dispositivo debe aceptar cualquier interferencia, incluidas las que puedan causar un funcionamiento no deseado del dispositivo.
- Este dispositivo cumple con el estándar ICES de Canadá ICES-005(B)/NMB-005(B)

Distancia mínima de 20 cm de radiación de RF establecidos por IC

- Este equipo cumple con los límites de exposición a la radiación de la IC establecidos para un entorno no controlado. Este equipo debe instalarse y utilizarse con una distancia mínima de 20 cm entre el radiador y su cuerpo.
- Este dispositivo cumple con los estándares de RSS-247 de exención de licencia del Departamento de Industria de Canadá.
- Este equipo cumple con los límites de exposición a la radiación de la FCC e IC establecidos para un entorno no controlado. Este equipo debe instalarse y utilizarse con una distancia mínima de 20 cm entre el radiador y su cuerpo.
- No haga ni altere ningún agujero abierto en una carcasa de componentes eléctricos o cableado durante la instalación del kit.
- Este dispositivo cumple con las Especificaciones Estándar de Radio (RSS, por sus siglas en inglés) exentas de licencia del Departamento de Industria de Canadá. Su funcionamiento debe estar sujeto a las siguientes dos condiciones: - (1) Este dispositivo no puede causar interferencia; y - (2) Este dispositivo debe aceptar cualquier interferencia, incluidas las que puedan causar un funcionamiento no deseado del dispositivo.

ID de la FCC- 2AC7Z-ESP32SOLO1

Código de la IC - 21098-ESP32SOLO1

GUARDE ESTAS INSTRUCCIONES Y ADVERTENCIAS.

5 AÑOS DE GARANTÍA

Garantía limitada de cinco años, basada en un uso de hasta 6 horas al día. Se aplican términos y condiciones adicionales. Para obtener más detalles, visite:
www.cooperlighting.com/warranty



Instructions pour le plafonnier intensif mince sans boîtier Wi-Fi

CONTENU DE L'EMBALLAGE

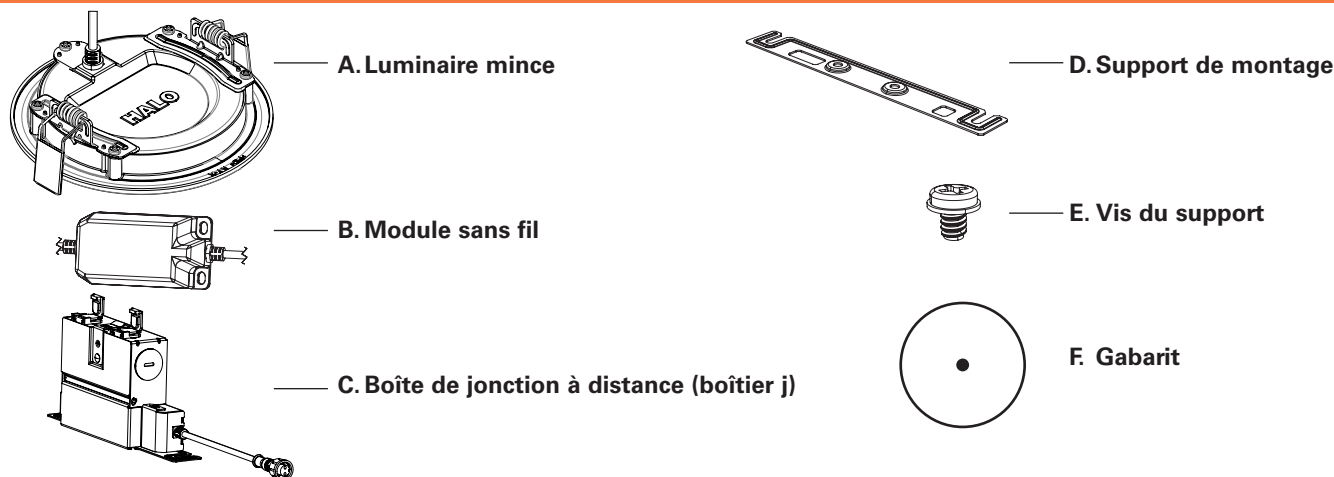

ARTICLES REQUIS (à acheter séparément)

- Lunettes de sécurité
- Gants
- Scie à cloison sèche/à cloche
- Pince à dénuder
- Tournevis à tête plate

ÉLÉMENTS OPTIONNELS

- Perceuse
- Vis pour le montage de la boîte de jonction (selon les exigences du code local)
- Cadre de montage de nouvelle construction (4 po : HL4RSMF; 6 po : HL6RSMF)

IMPORTANTES CONSIGNES DE SÉCURITÉ

Lors de l'utilisation de ce produit, suivez toujours les mesures de protection de base, y compris ce qui suit :

- Respectez tous les avertissements incluant les avertissements ci-dessous ET ceux indiqués sur le produit.
- Les luminaires encastrés (appareils d'éclairage) HALO® sont conçus pour répondre aux plus récentes exigences de la NEC et sont homologués UL/cUL et entièrement conforme à la norme de l'UL. Avant de tenter l'installation d'un luminaire encastré, consultez le Code d'électricité de votre région. Ce Code stipule les normes de câblage selon votre région et doit être étudié attentivement avant de commencer.

! WARNING

Lisez et suivez ces instructions.



Risque d'incendie – CONDUCTEURS D'ALIMENTATION POUVANT SUPPORTER UN MINIMUM DE 90 °C.
Consultez un électricien en cas de doute.



Risque de décharge électrique -

Pour éviter la possibilité d'électrocution, assurez-vous que la source d'alimentation est hors tension depuis la boîte des fusibles ou le disjoncteur avant d'installer ou de réparer le luminaire.



Risque d'incendie/chocs électriques - L'installation de la trousse rétrofit DEL nécessite une connaissance des systèmes électriques des luminaires. Si vous n'avez pas les compétences nécessaires, ne tentez pas l'installation. Communiquez avec un électricien qualifié. Les fils du luminaire et les pièces électriques peuvent être endommagés lorsque vous percez pour installer la trousse de post-câblage DEL. Vérifiez le câblage et les composants ci-inclus.

- Ne tentez pas de percer ou d'altérer les trous ouverts dans l'enveloppe du câblage ou des composants électriques pendant l'installation de la trousse.
- Afin d'éviter les dommages ou l'abrasion des câblages, ne les exposez pas aux bords de feuilles de métal ou à d'autres objets tranchants.
- Raccordez le luminaire à une source d'alimentation de 120 V, 60 Hz. Tout autre raccord annulera la garantie.



! CAUTION



Les bords peuvent être tranchants; portez des gants pendant la manipulation.

- Le luminaire doit être installé par des personnes ayant l'expérience du câblage domestique ou par un électricien qualifié. Le système électrique et la méthode de raccord électrique du luminaire au système doivent être conformes au Code national de l'électricité et aux codes du bâtiment locaux.
- AVERTISSEMENT - Risque d'incendie et d'électrocution. N'installez cette trousse que dans les luminaires dotés des dimensions et des caractéristiques présentées sur les photos ou sur les schémas et pour lesquels la tension d'entrée de la trousse de post-câblage ne doit pas dépasser celle du dispositif.

INSTRUCTIONS D'INSTALLATION /ET DE MONTAGE

Ce luminaire peut être installé directement dans un plafond sans nécessiter de boîte de jonction supplémentaire ou de boîtier encastré.

- 1** Utilisez le gabarit (F) fourni pour marquer l'emplacement et découpez l'ouverture à l'aide d'une scie à cloisons sèches ou d'une scie cloche.

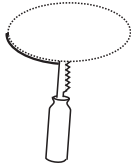

| Dimensionnement de la scie cloche | Min. à max. |
|-----------------------------------|---------------------|
| HLBPH 4 po | 4-1/8 po à 4-3/8 po |
| HLBPH 6 po | 6-1/8 po à 6-1/4 po |

- 2** Ouvrez le couvercle du boîtier J (C) et utilisez un tournevis à tête plate pour ouvrir les décharges de tension latérales en plastique noir ou retirez une débouchure métallique pour fixer un serre-fil. Insérez le(s) fil(s) d'alimentation à travers les décharges de tension préférées.

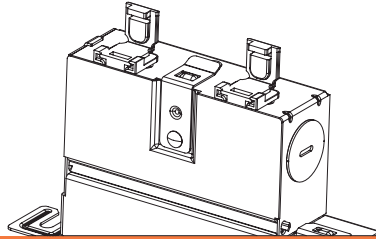

- 3** Faites un coude à 90° dans le(s) fil(s) d'alimentation à l'intérieur du boîtier J immédiatement après le piège à fil en plastique. Connectez le fil de cuivre nu (terre) du luminaire au fil de terre de l'alimentation entrante à l'aide du raccord rapide fourni et répétez l'opération pour les fils blanc (neutre) et noir (chaud). Tirez sur le câble depuis l'extérieur du boîtier J afin d'engager le coude avec le dispositif de décharge de traction.

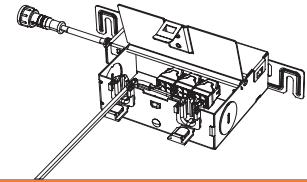

- 4** Placez le boîtier J (C) et le module sans fil (B) dans le trou découpé et si le code local l'exige :
- Fixez le support (D) au boîtier J à l'aide des vis fournies (E) et montez le support à la structure
 - Montez le module sans fil sur la structure à au moins 6 mm (1/4 po) du boîtier J.

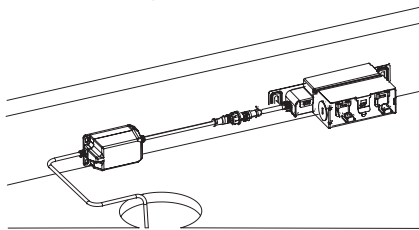

- 5** Cadre de montage optionnel pour les nouvelles constructions :
- Placez le boîtier J sur les goujons du cadre de montage et fixez-le à l'aide des boulons à ailettes du cadre.

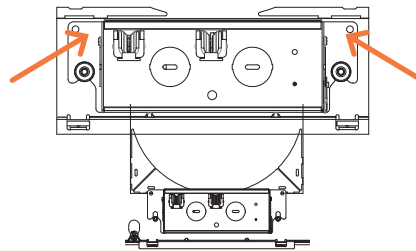

- 6** Alignez les broches du connecteur en forme de barillet et vissez le capuchon pour fixer le projecteur au câble du boîtier J.

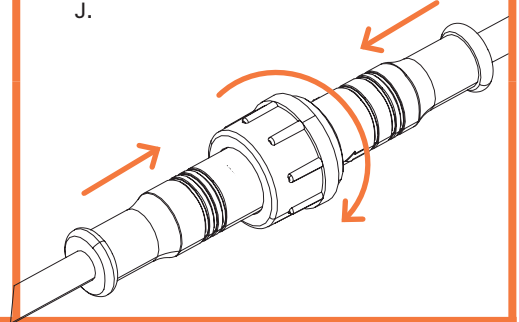

- 7** Faites pivoter les deux ressorts vers le haut sur le Luminaire pour permettre le passage dans la découpe et continuez à appuyer jusqu'à ce que les ressorts se remettent en position pour maintenir le module DEL contre le plafond.

Remarque : Ne placez pas le module sans fil sur le dessus du luminaire.

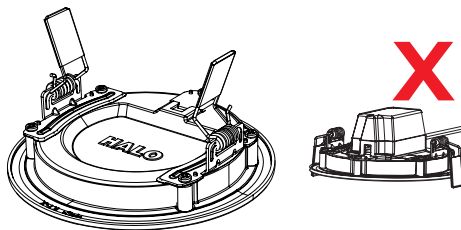

- 8** Configuration et contrôle
- DiYers & Homeowners :** Configurez et contrôlez rapidement l'éclairage grâce à l'application **WiZ**.

Application WiZ



Installateurs professionnels Utilisez l'application de configuration **WiZ Pro** pour la réclamation et la configuration initiales via Bluetooth et pour gérer plusieurs projets. Puis contrôlez avec des fonctions avancées en utilisant le tableau de bord **WiZ Pro** et **WiZ App** une fois que le Wi-Fi est connecté. Pour obtenir plus de détails, visitez : pro.wizconnected.com

Application de configuration de WiZ Pro



GRADATION

Ce luminaire est conçu pour une gradation sans fil uniquement et peut être utilisé avec des interrupteurs standard ON/OFF. (Ne pas utiliser avec des gradateurs).

Pour obtenir les renseignements récents au sujet du produit, veuillez consulter les spécifications en ligne sur le site www.cooperlighting.com.

RETRAIT

- Tirez simplement fermement sur le luminaire jusqu'à ce que les pinces à ressort commencent à se dégager du plafond.
- Passez la main à travers le plafond pour éloigner les ressorts du plafond tout en continuant à tirer sur le module.
- Débranchez le câblage.



Risque de pincement -
Ne placez pas vos mains sous les ressorts pendant que vous retirez le module DEL.

DÉCLARATION DE LA FCC

Énoncé de la FCC

- Ce dispositif est conforme à la section 15 des règlements de la FCC. Son fonctionnement est assujéti aux deux conditions suivantes :
 - (1) ce dispositif ne doit pas provoquer d'interférences nuisibles;
 - (2) Cet appareil doit accepter toutes les interférences reçues, même celles qui pourraient provoquer un fonctionnement non recherché.

Note: Le concessionnaire n'est pas responsable des changements ou modifications non expressément approuvés par la partie responsable de la conformité. De telles modifications peuvent annuler le droit de l'utilisateur à utiliser cet équipement.

Note: Cet équipement a été soumis à des essais et s'est révélé conforme aux tolérances d'un dispositif numérique de classe B, conformément à la section 15 des règles de la FCC. Ces limites sont conçues pour assurer une protection raisonnable contre tout brouillage nuisible dans une installation résidentielle.

- Ce matériel produit, utilise et peut émettre des ondes radioélectriques et, s'il n'est pas installé et utilisé conformément aux instructions, il peut créer des parasites nuisibles aux communications radio. Cependant, il n'existe aucune garantie que les interférences ne se produiront pas avec une installation particulière. Si ce matériel cause des parasites nuisibles à la réception radio ou de télévision, ce qui peut être vérifié en éteignant le matériel et en le rallumant, il est conseillé à l'utilisateur d'essayer de les éliminer en suivant l'une (ou plusieurs) des mesures suivantes :
 - réorientez ou déplacez l'antenne réceptrice;
 - augmentez la distance entre le matériel et le récepteur;
 - Branchez le matériel sur la prise électrique d'un circuit autre que celui sur lequel le récepteur est branché.
 - Consultez le distributeur ou un technicien radio ou TV qualifié pour obtenir de l'aide.

Déclaration en matière d'exposition aux RF

- Ce matériel est conforme aux limites d'exposition aux rayonnements de la FCC établies pour un environnement non contrôlé. Ce matériel doit être installé et fonctionner à au moins 20 cm de distance entre le radiateur et votre corps.

Énoncé de la IC

- Cet appareil contient un ou des émetteurs/récepteurs exempts de licence qui sont conformes au(x) RSS exempts de licence d'Innovation, Science et Développement économique Canada. Son fonctionnement est assujéti aux deux conditions suivantes : (1) Cet appareil ne doit pas causer brouillage préjudiciable (2) Cet appareil doit accepter tout brouillage reçu, y compris les brouillages qui peuvent provoquer un fonctionnement indésirable.
- Cet appareil est conforme à la norme canadienne NMB-005 (B) / ICES-005 (B) d'ISDE.

IC 20 cm RF

- Ce matériel est conforme aux limites d'exposition aux rayonnements de la IC établies pour un environnement non contrôlé. Ce matériel doit être installé et fonctionner à au moins 20 cm de distance entre le radiateur et votre corps.
- Ce dispositif est conforme aux normes d'Industrie Canada et exempté des normes CNR-247.
- Cet équipement est conforme aux limites d'exposition aux rayonnements de la FCC et d'Industrie Canada établies pour un environnement non contrôlé. Ce matériel doit être installé et fonctionner à au moins 20 cm de distance entre le radiateur et votre corps.
- Ne tentez pas de percer ou d'altérer les trous ouverts dans l'enveloppe du câblage ou des composants électriques pendant l'installation de la trousse.
- Ce dispositif est conforme aux normes RSS exemptes de licence d'Industrie Canada. Son fonctionnement est assujéti aux deux conditions suivantes : - (1) Cet appareil ne doit pas causer brouillage préjudiciable - (2) Cet appareil doit accepter tout brouillage reçu, y compris les brouillages qui peuvent provoquer un fonctionnement indésirable.

FCC ID - 2AC7Z-ESP32SOLO1

IC Code - 21098-ESP32SOLO1

CONSERVEZ CES INSTRUCTIONS ET AVERTISSEMENTS.

GARANTI CINQ (5) ANS

Garantie limitée de cinq ans, selon une utilisation de 6 heures par jour. Des conditions supplémentaires s'appliquent.

Pour plus de détails, veuillez consulter :
www.cooperlighting.com/warranty

